

ANTERIQUE

ANTIQUE X TECHNIQUE



In 50' s and 60' s in the US and Europe, there were lots of pens and pencils which had outstanding and unique design. As new technology and materials have been introduced, most of modern pen and pencil designs have lost uniqueness and all seem to be a kind of same. Anterique stationers has tried to create new design with traditional or rather classic design to revive old-new unique products. Design is classic, but comfortable for everyday use. We need pens and pencils which are absolutely comfortable to use and performs very well. This is the concept of our brand.

外観はどこか懐かしいアンティーク調デザインですが機構には最新のテクノロジーを駆使することで毎日心地よくご使用いただける抜群の使い勝手、滑らかな書き心地を実現しました。ブランド名の「アンテリック」はアンティークとテクニックを組合わせた造語です。

ボールペンには超低粘度の油性インク“マッハボールインク”を搭載。超精密に加工された0.5mmボールチップとともに感動的になめらかな書き心地を実現しました。シャープペンシルは“スライドクッション機構”を搭載。強い筆圧から折れないよう、垂直に強い筆圧が加わると、軸に内蔵されたスプリングが芯を上方向に逃すことで芯折れを防ぎます。

ANTERIQUE

見た目はレトロだけど、超高性能！ MADE IN JAPAN

BALL-POINT PEN

ボールペン

メーカー希望小売価格 300 円 (+ 消費税)

極細 0.5mm ボール 黒インク

感動的になめらかな書き心地

超低粘度油性“マッハボールインク”搭載！

ノック式 リフィル交換式

全長 141mm x 直径 10mm (リフィル格納時・クリップ含まず)

日本製

MECHANICAL PENCIL

シャープペンシル

メーカー希望小売価格 380 円 (+ 消費税)

0.5mm 芯

“クッションスライド”機構 搭載！

垂直に強い筆圧が加わると、軸に内蔵されたスプリングが芯を上方向に逃すことで芯折れを防ぎます。

消しゴムの付属はありません

全長 139.5mm x 直径 10mm (先端格納時・クリップ含まず)

日本製

MACH BALL INK

滑らかな
書き心地の秘密



超低粘度のさらさらインク
(マッハボールインク) の吐出量を
正確にコントロールするスプリング
チップを採用しています。

CUSHION SLIDE

強い筆圧でも芯が
折れにくい秘密

力を吸収

強い筆圧

垂直に強い筆圧が加わると、
軸に内蔵されたスプリングが
芯を上方向に逃すことで
芯折れを防ぎます。



BALL-POINT PEN

ボールペン 極細・黒インク
希望小売価格 300円(+消費税)
中箱入数 各10本

MECHANICAL PENCIL

シャープペンシル 0.5mm芯
希望小売価格 380円(+消費税)
中箱入数 各10本

BODY COLOR 本体色		ITEM # 品番	JAN	ITEM # 品番	JAN
	PITCH BLACK ピッチブラック	BP1-PB		MP1-PB	
	NAVY BLUE ネイビーブルー	BP1-NB		MP1-NB	
	MAROON マルーン	BP1-MR		MP1-MR	
	FOREST GREEN フォレストグリーン	BP1-FG		MP1-FG	
	SNOW WHITE スノーホワイト	BP1-SW		MP1-SW	
	AQUA BLUE アクアブルー	BP1-AB		MP1-AB	
	BABY PINK ベビーピンク	BP1-BP		MP1-BP	
	PEACH PINK ピーチピンク	BP1-PP		MP1-PP	
	CHERRY PINK チェリーピンク	BP1-CP		MP1-CP	
	FIRE RED ファイアーレッド	BP1-FR		MP1-FR	
	LAVENDER ラベンダー	BP1-LV		MP1-LV	
	DANUBE BLUE ドナウブルー	BP1-DB		MP1-DB	
	LIME GREEN ライムグリーン	BP1-LG		MP1-LG	
	SICILIAN LEMON シチリアンレモン	BP1-SL		MP1-SL	
	PURE ORANGE ピュアオレンジ	BP1-PO		MP1-PO	
	COMBINATION WHITE + RED コンビ ホワイト+レッド	BP1-CWR		MP1-CWR	
	COMBINATION WHITE + PURPLE コンビ ホワイト+パープル	BP1-CWP		MP1-CWP	
	COMBINATION WHITE + BLUE コンビ ホワイト+ブルー	BP1-CWB		MP1-CWB	
	COMBINATION WHITE + GREEN コンビ ホワイト+グリーン	BP1-CWG		MP1-CWG	
	COMBINATION WHITE + YELLOW コンビ ホワイト+イエロー	BP1-CWY		MP1-CWY	

Ball-point Pen Refill (Black) 希望小売価格 100円(+消費税)
ボールペンリフィル(黒インク) 中箱入数 10本

R-BP1



DISPLAY STAND

ディスプレイ什器のご案内

ANTERIQUE

素材 本体:杉無垢板
透明カップ:樹脂

サイズは概寸です

W450

W600

BP

ボールペン用

品番 **DP-BP1-210**
ボールペン 210 本用
収納本数: 210 本 (21 カップ)
展示例 (製品は含まれません)



幅 427 x 奥行き 210 x 高さ 420mm

MP

シャープ
ペンシル用

品番 **DP-MP1-210**
シャープペンシル 210 本用
収納本数: 210 本 (21 カップ)
展示例 (製品は含まれません)



幅 427 x 奥行き 210 x 高さ 420mm

MIX

ボールペン
+シャープ
ペンシル両用

品番 **DP-BM1-210** **受注制作**
ボールペン・シャープペンシル混合 210 本用
収納本数: 210 本 (21 カップ)
ボールペン 12 カップ + シャープペンシル 9 カップ
展示例 (製品は含まれません)



幅 427 x 奥行き 210 x 高さ 420mm

品番 **DP-BM1-400** **受注制作**
ボールペン・シャープペンシル混合 400 本用
収納本数: 400 本 (40 カップ)
ボールペン 20 カップ + シャープペンシル 20 カップ
展示例 (製品は含まれません)



幅 594 x 奥行き 250 x 高さ 450mm

カラーセレクト プロジェクト

Color Select Project

300通りの中から好きな色の組合せ

上軸と下軸のそれぞれの好きな色を選んで
自分の好きな色の組合せを楽しむことができます。
ボールペン
極細（ボール径：0.5mm）、インク：黒色

上軸

下軸



個装パッケージ

- ・台紙付 PP 袋入り
- ・吊下げ対応可能
- ・裏面に品番、JAN 表示

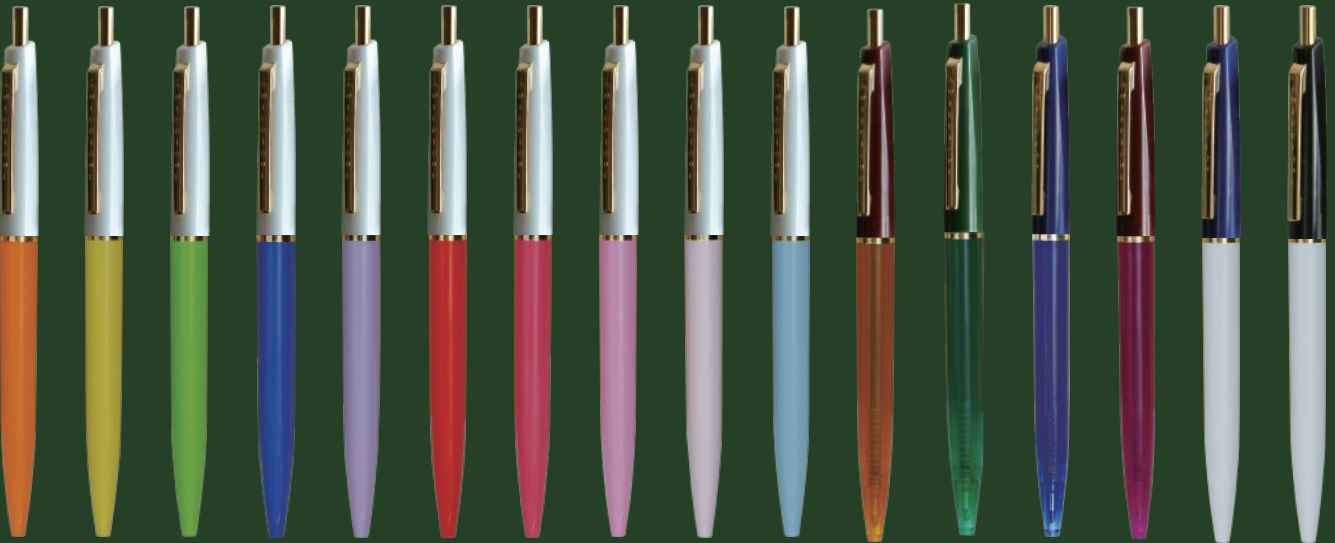



カラーセレクト プロジェクト

カラーセレクトプロジェクトはボールペンのみのご提供です 極細・黒インク

UPPER BODY 上軸

希望小売価格 160円(+消費税)

中箱入数 各5本

LOWER BODY 下軸

希望小売価格 160円(+消費税)

中箱入数 各5本

BODY COLOR 本体色

ITEM # 品番 JAN

ITEM # 品番 JAN

PITCH BLACK
ピッチブラック



U-BP1-PB



L-BP1-PB



NAVY BLUE
ネイビーブルー



U-BP1-NB



L-BP1-NB



MAROON
マルーン



U-BP1-MR



L-BP1-MR



FOREST GREEN
フォレストグリーン



U-BP1-FG



L-BP1-FG



SNOW WHITE
スノーホワイト



U-BP1-SW

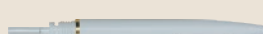

L-BP1-SW



AQUA BLUE
アクアブルー



U-BP1-AB



L-BP1-AB



BABY PINK
ベビーピンク

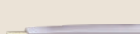

U-BP1-BP



L-BP1-BP



PEACH PINK
ピーチピンク

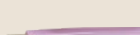

U-BP1-PP



L-BP1-PP



CHERRY PINK
チェリーピンク

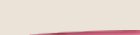

U-BP1-CP



L-BP1-CP



FIRE RED
ファイアーレッド



U-BP1-FR



L-BP1-FR



LAVENDER
ラベンダー

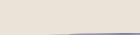

U-BP1-LV



L-BP1-LV



DANUBE BLUE
ドナウブルー



U-BP1-DB



L-BP1-DB



LIME GREEN
ライムグリーン



U-BP1-LG

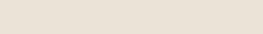

L-BP1-LG



SICILIAN LEMON
シチリアンレモン



U-BP1-SL



L-BP1-SL



PURE ORANGE
ピュアオレンジ

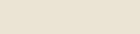

U-BP1-PO



L-BP1-PO



TRANSPARENT RED
透明レッド

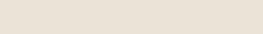

L-BP1-CWR



TRANSPARENT PURPLE
透明パープル

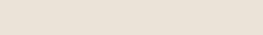

L-BP1-CWP



TRANSPARENT BLUE
透明ブルー



L-BP1-CWB



TRANSPARENT GREEN
透明グリーン



L-BP1-CWG



TRANSPARENT YELLOW
透明イエロー



L-BP1-CWY



DISPLAY STAND



カラーセレクト プロジェクト

ディスプレイスタンド 品番 DP-CS (製品は含まれません)

収納本数 200本 (上軸10本x10種 + 下軸10本x10種)

仕器サイズ(概寸) 幅450x奥行き480x高さ220

仕器材質:段ボール、樹脂(フック)

展示例 100通りの組合せが可能です

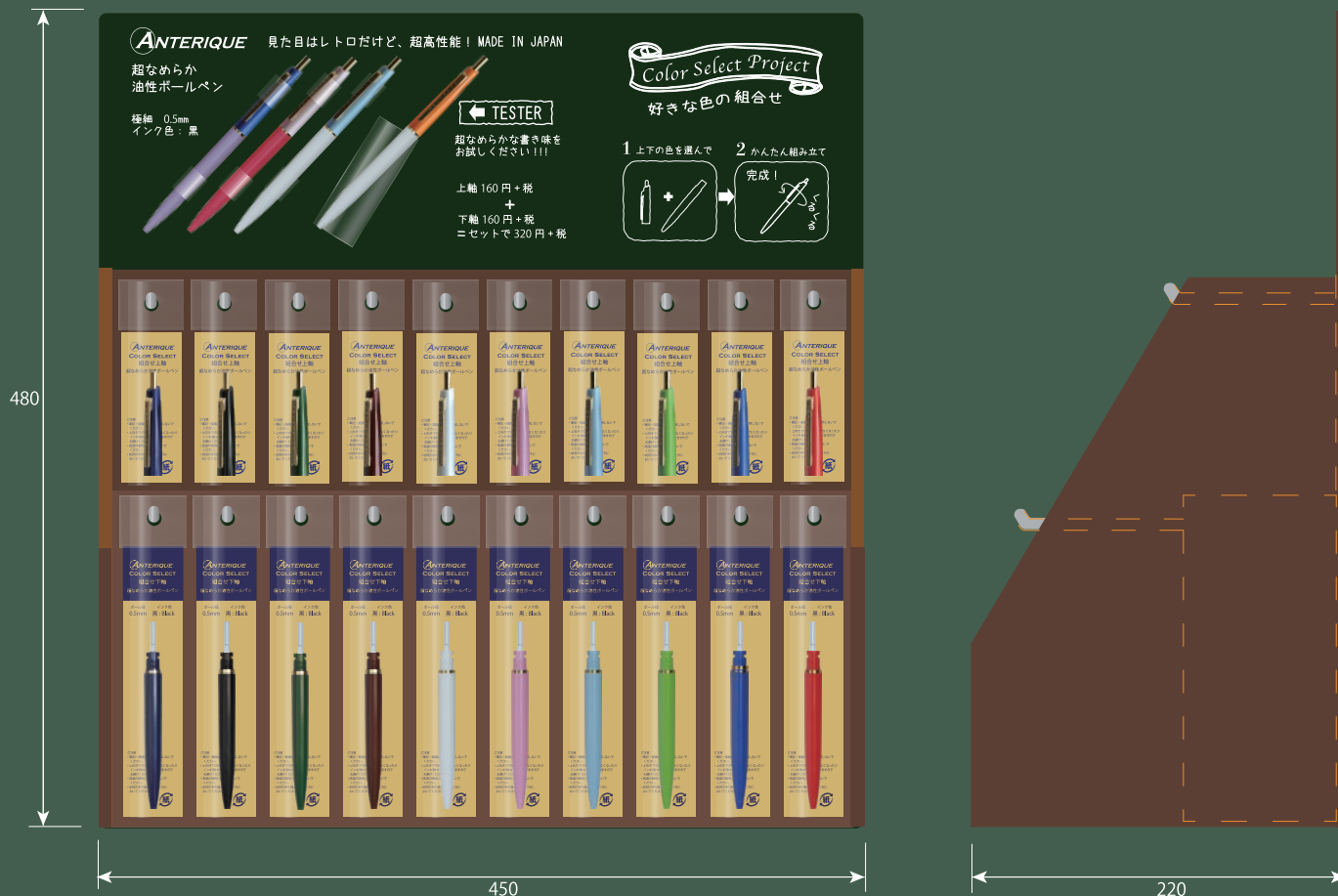

2連展示例 300通りの組合せが可能です

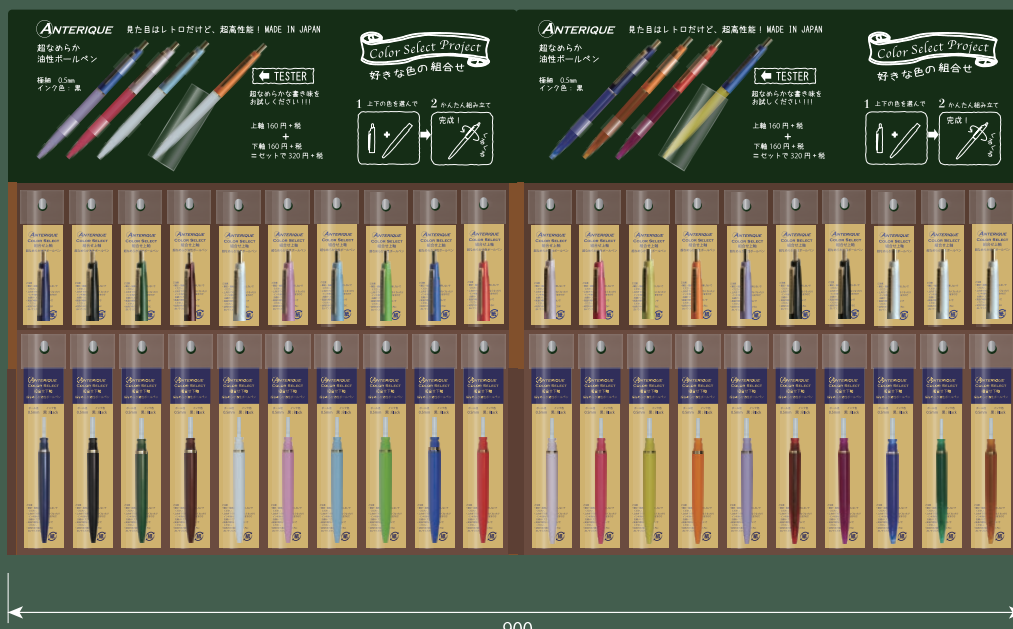

CUSTOM PRINT

名入れのご案内

ANTERIQUE



印刷可能範囲 シルクスクリーン印刷 (①②は回転シルクスクリーン印刷)

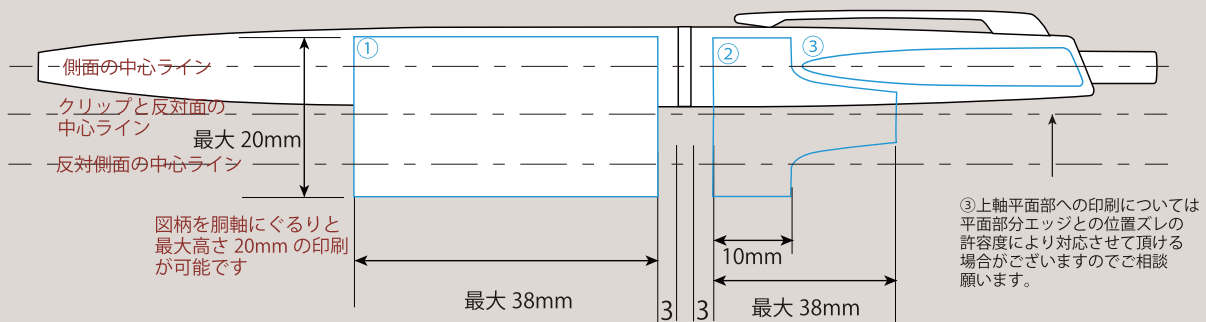

データ作成上のご注意

※ご入稿データに不備がある場合、ご希望の納期に間に合わない場合がございます。十分にご確認の上、ご入稿願います。

- ・入稿データは CC まで対応しています。
- ・フォント部分はアウトライン処理を願います。
- ・全て K100% のオブジェクトで作成してください。グレーなどの中間階調の濃淡はできません。
- ・多色刷りをご希望の場合は、一つの Ai ファイルの中でレイヤーを追加して配置願います。
- ・印刷位置①、②、③はそれぞれ別の印刷工程となりますので、複数箇所印刷の場合は箇所数に応じた度数(印刷料金)となります。

印刷料金・納期

担当営業までお問合せ願います。

Anterique Stationers Co., Ltd.

107-0062 Win Aoyama 942, 2-2-15
Minami-Aoyama, Minato-ku, Tokyo, Japan
www.anterique.com

株式会社アンテリック・ステーショナーズ

〒107-0062 東京都港区南青山2-2-15 ウィン青山942
www.anterique.com

カタログ掲載の仕様や内容は、予告なしに変更されることがございますので予めご了承願います。